

Food & More

La collezione completa di banchi alimentari
e murali per i Professionisti della qualità

*The complete collection of food counters and wall
display cases for Professionals with high-level standard*





Benvenuti in Goodies Welcome to Goodies world

Conserva, esponi, organizza il tuo spazio! I Goodies sono la nuova linea di vetrine murali per bevande e alimenti confezionati inclusi salumi, latticini, carni, snack caldi, frutta e verdura. Scegli il **Goody** che fa per te fra **Goody Bistrot**, **Goody Market**, o **Goody Lounge**, ciascuno studiato per rispondere alle tue specifiche esigenze di spazio e servizio, ma tutti accomunati dalle altissime prestazioni in termini di conservazione e dall'eccezionale visibilità dei prodotti esposti.

Store, exhibit, organize your space! The **Goodies** are the new line of wall display cases for beverages and packaged foods including cured meats, dairy products, meat, hot snacks, fruits and vegetables. Choose the Goody that is right for you among **Goody Bistrot**, **Goody Market**, or **Goody Lounge**, each designed to meet your specific space and service needs, all sharing the highest performance in terms of storage and exceptional visibility of products on display.



La qualità,
prima di tutto
Quality first

Con i Goodies il gusto delle tue specialità è al sicuro! La refrigerazione ventilata consente una distribuzione uniforme del freddo all'interno della vetrina, preservando le proprietà degli alimenti. Le porte in vetrocamera assicurano elevati standard di isolamento termico a vantaggio della freschezza dei prodotti e del risparmio energetico.

With the Goodies the taste of your specialties is safe! Ventilated refrigeration allows uniform distribution of the cold inside the display case, preserving the properties of food. The double glazed doors ensure high standards of thermal insulation, in favour of product freshness and energy saving.

Metti in mostra la tua professionalità
Express your talent

I Goodies ti offrono tanto spazio espositivo, anche senza interruzioni grazie alla possibilità di canalizzare i moduli dello stesso servizio. L'illuminazione LED a luce naturale (4000 K), integrata nella parte superiore della vetrina e disponibile anche sui ripiani, fa risaltare tutta la genuinità dei prodotti. I fianchi in vetrocamera consentono la massima visibilità da ogni lato, mentre nella versione con fianchi ciechi l'interno può essere anche specchiato.

The Goodies offer you a lot of exhibition space, even without interruptions thanks to the possibility of channeling the modules of the same service. The natural light LED lighting, integrated in the upper part of the display case and also available on the shelves, brings out all the authenticity of the products. The double-glazed sides allow maximum visibility from all sides, while in the version with blind sides the interior can also be mirrored.



Massimo effetto estetico, massima attenzione all'ambiente! Le porte in vetrocamera con alti standard di isolamento termico, il sistema di refrigerazione dotato di innovative ventole a basso consumo e l'impiego di **gas refrigerante R290** (in dotazione su Bistrot e a richiesta su Lounge) fanno della linea Goodies una soluzione **efficiente e sostenibile**, su misura per te e per l'ambiente.

*Maximum aesthetic effect, maximum attention to the environment! The double glazing doors with high standards of thermal insulation, the refrigeration system equipped with innovative low consumption fans and the use of **R290 refrigerant gas** (standard on Bistrot and optional on Lounge) make the Goodies line an **efficient and sustainable solution**, tailored for you and the environment.*



Goody Lounge

Goody Bistrot

Goody Market

La perfezione è nei dettagli *Perfection is in the details*

Con le loro linee leggere ed eleganti e una profondità di soli 700 mm, i Goodies sono così versatili da poter essere posizionati anche come retro banco. Il pannello comandi full touch, perfettamente integrato nei murali, è antipolvere e resistente all'acqua.

With their light and elegant lines and a depth of only 27.55", the Goodies are so versatile that they can also be positioned as back counters. The full touch control panel, perfectly integrated into the wall unit, is dustproof and water resistant.

Possibilità di fianco in vetrocamera o cieco.
Side in double glazing or blind.



Sistema di refrigerazione ventilata ad alte prestazioni.
High performance ventilated refrigeration system.



Porte in vetrocamera.
Double glazing doors.

A ciascuno il suo Goody *Make up your Goody*

Scegli il Goody che fa per te in base alle tue esigenze di spazio e di servizio: Goody Bistrot; Goody Market; Goody Lounge. Con il tuo Goody, puoi decidere come personalizzare le finiture, regolare l'inclinazione dei piani espositivi in 4 diverse posizioni e configurare lo spazio grazie alla possibilità di inserire la ganciera in sostituzione del ripiano superiore.

Choose the Goody that's right for you based on your space and service needs: Goody Bistrot; Goody Market; Goody Lounge. With your Goody, you can customize the finishes, adjust the inclination of the display shelves in 4 different positions and configure the display space thanks to the possibility of replacing the upper shelf with a meat hook.



Benvenuti in Goody Bistrot Welcome to Goody Bistrot world

Più compatto, più green
More compact, greener

Con **Goody Bistrot** puoi conservare ed esporre al meglio le tue specialità in modo pratico ed efficiente. Le sue linee leggere e le dimensioni compatte, a partire da 625 mm di lunghezza, lo rendono perfettamente versatile e adatto anche per gli ambienti più piccoli. Con Goody Bistrot nella versione con porte in vetrocamera puoi conservare perfino prodotti che necessitano di un mantenimento a temperature più basse, in classe M1 (-1°C/+5°C). Le innovative ventole a basso consumo e l'impiego di Gas refrigerante R290 ti garantiscono la massima sostenibilità energetica e ambientale.

*With **Goody Bistrot** you can preserve and display your specialties in the best possible and efficient way. Its light lines and compact dimensions, starting at 24.60" in length, make it perfectly versatile and suitable even for the smallest spaces. With Goody Bistrot in the version with double-glazed doors you can even store products that need to be kept at lower temperatures, in class M1 (+30.2°F/+41°F). The innovative low consumption fans and the use of R290 refrigerant gas guarantee you the maximum energy and environmental sustainability.*

A ciascuno il suo Bistrot Make up your Bistrot

Scegli tra le diverse possibilità di personalizzazione:

- 4 servizi: Bevande & Alimenti confezionati; Carni & Latticini; Salumi & Formaggi; Frutta & Verdura.
- Con porte in vetrocamera o nella versione self a chiusura con tendina.
- 4 lunghezze.
- Esterno e interno della vetrina verniciati a polveri finitura nero opaco. Possibilità di personalizzare il basamento con verniciatura a campione.

Choose from the different customization possibilities:

- 4 services: Boxed foods & Drinks; Meat & Dairy products; Cured meats & Cheese; Fruits & Vegetables.
- With double-glazed doors or, in the self-service version, with curtain.
- 4 lengths.
- Display case exterior and interior matt black powder coated. Possibility of painting the base according to sample.



A richiesta, fianco cieco con interno specchiato.
On request, blind side with mirrored interior.



Finitura del basamento personalizzabile.
Customizable base finish.



5 ripiani.
5 shelves.

Benvenuti in Goody Market Welcome to Goody Market world

Più snello, più spazioso
Leaner, more spacious

Grazie ai volumi e alle superfici espositive particolarmente generosi, **Goody Market** è il murale ideale per i locali che si sviluppano su grandi aree. Un solo modulo può infatti raggiungere la lunghezza di ben 3750 mm, e i 5 ripiani interni assicurano ai prodotti ampio spazio e una visibilità eccezionale. Il motore remoto permette di contenere le dimensioni del basamento della vetrina, a vantaggio di una maggiore capienza; allo stesso tempo consente di lavorare in un ambiente più silenzioso e al riparo da emissioni di calore. Con Goody Market nella versione con porte in vetrocamera puoi conservare persino prodotti che necessitano di un mantenimento a temperature più basse, in classe M1 (-1°C/+5°C).

*Thanks to the surprisingly generous volumes and display surfaces, **Goody Market** is the ideal wall cabinet for premises that develop over large areas. A single module can in fact reach a length of 147.63", and the 5 internal shelves ensure ample space for the products and exceptional visibility. The remote condensing unit allows to contain the dimensions of the display case base, to the advantage of greater capacity; at the same time it allows you to work in a quieter environment and away from heat emissions. With Goody Market in the version with double glass doors you can even store products that need to be kept at lower temperatures, in class M1 (+30.2 °F/+41 °F).*

A ciascuno il suo Market Make up your Market

Scegli tra le diverse possibilità di personalizzazione:

- 3 servizi: Bevande & Alimenti confezionati; Carne; Frutta & Verdura.
- Con porte in vetrocamera o nella versione self chiusura con tendina.
- 4 lunghezze.
- Esterno e interno della vetrina verniciati a polveri finitura nero opaco o a scelta in acciaio inox. Possibilità di personalizzare l'esterno anche con verniciatura a campione.

Choose from the different customization possibilities:

- 3 services: Boxed foods & Drinks; Meat; Fruits and Vegetables.
- With double-glazed doors or, in the self-service version, with curtain.
- 4 lengths.
- Display case exterior and interior matt black powder coated or in stainless steel. Possibility to paint the exterior according to sample.



Minimo ingombro del basamento.
Minimum footprint of the base.



Possibilità di fianco in vetrocamera o cieco, a richiesta con interno specchiato.
Side in double glazing or blind side, with mirrored interior on request.



A ciascuno il suo Lounge

Make up your Lounge

Scegli tra le diverse possibilità di personalizzazione:

- 5 servizi: Bevande & Alimenti confezionati; Carni & Latticini; Salumi & Formaggi; Frutta & Verdura; Snack caldo.
- Con porte in vetrocamera o nella versione self chiusura con tendina.
- 4 lunghezze.
- Fianco con profondità di 40 mm, su richiesta possibilità di personalizzazione con fianco di 70 mm.

Choose from the different customization possibilities:

- 5 services: Boxed foods & Drinks; Meat & Dairy products; Cured meats & Cheese; Fruits & Vegetables, Hot snack.
- With double-glazed doors or, in the self-service version, with curtain.
- 4 lengths.
- Standard 1.57" deep side, on request possibility of customization with 2.75" side.



Benvenuti in Goody Lounge

Welcome to Goody Lounge world

Più forte, più versatile
Stronger, more versatile

Goody Lounge soddisfa ogni tua esigenza di conservazione grazie all'ampia gamma di servizi fra i quali scegliere, dal freddo al caldo. Lo spazio è ottimizzato al massimo, a vantaggio della superficie espositiva: il compressore è infatti alloggiato nel basamento, compattato in soli 450 mm di altezza. Il sistema di ripresa dell'aria è nascosto, perfettamente integrato nella struttura, per un design raffinato e funzionale.

Goody Lounge satisfies all your conservation needs thanks to the wide range of services to choose from cold to hot. The space is optimized to the maximum, to the advantage of the display surface: the compressor is in fact lodged in the base, compacted to a height of only 17.71". The air intake system is hidden, perfectly integrated into the structure, for a refined and functional design.



Altezza del basamento di soli 450 mm.
Base height of only 17.71".



Piani espositivi regolabili in 4 differenti posizioni.
Display shelves adjustable in 4 different positions.

Gusto

Scheda tecnica / Data sheet



> CLASSE CLIMATICA / CLIMATIC CLASS 3

Tutti i servizi +25°C – 60% U.R.
All services +77°F – 60% R.U.

> CLASSE DI TEMPERATURA / TEMPERATURE CLASS

Tutte le configurazioni M2
All configurations M2

> GAS / GAS

Motore remoto R452A
Remote condensing unit R452A

> CLASSE ENERGETICA / ENERGY LABEL



Clicca qui
Click here

> MISURE / SIZE

| | |
|--------------------|------------------------|
| mm | inches |
| H 945 (1 mensola) | H 37.20" (1 shelf) |
| H 1185 (2 mensole) | H 46.65" (2 shelves) |
| L 937/1250/1875 | L 36.89"/49.21"/73.82" |
| P 600 | D 23.62" |

> FINITURE / FINISHING

| | |
|--|---|
| Interno ed esterno: verniciati a polveri RAL 7021 nero opaco o acciaio inox Scotch-Brite | Inside and outside: RAL 7021 matt black powder coated or Scotch-Brite stainless steel |
|--|---|

> DISEGNI TECNICI / TECHNICAL DRAWINGS

1 Mensola - aperto
1 Shelf - open

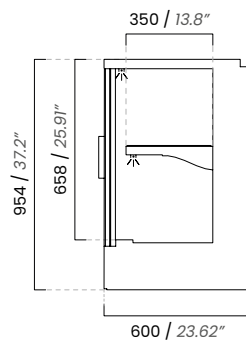

1 Mensola - chiuso
1 Shelf - closed

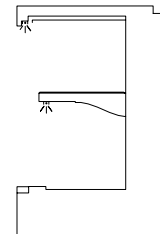

2 Mensole - aperto
2 Shelves - open

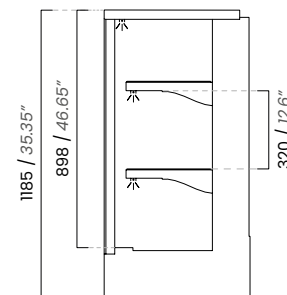

2 Mensole - chiuso
2 Shelves - closed

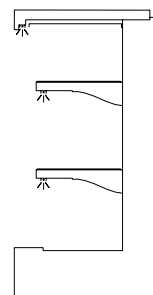

Goody Bistrot

Scheda tecnica / Data sheet



> CLASSE CLIMATICA / CLIMATIC CLASS 3

Tutti i servizi +25°C – 60% U.R.
All the services +77°F – 60% R.U.

> SERVIZI E CLASSE DI TEMPERATURA / SERVICES AND TEMPERATURE CLASS

| | |
|--|----|
| Bevande & Alimenti confezionati | M2 |
| Carni & Latticini (solo L937, 1250 mm) | M1 |
| Salumi & Formaggi | M2 |
| Frutta & Verdura | M2 |
| Boxed foods & Drinks | M2 |
| Meat & Dairy products (L36.89", 49.21" only) | M1 |
| Cured meats & Cheese | M2 |
| Fruits & Vegetables | M2 |

> GAS / GAS

Motore incorporato R290
Motore remoto R452A
Built-in condensing unit R290
Remote condensing unit R452A

> CLASSE ENERGETICA / ENERGY LABEL



Clicca qui
Click here

> MISURE / SIZE

| | |
|---------------------|-------------------------------|
| mm | inches |
| H 2060 | H 81.10" |
| L 625/937/1250/1875 | L 24.61"/36.89"/49.21"/73.82" |
| P 700 | D 27.56" |

> FINITURE / FINISHING

| | |
|---|---|
| Interno ed esterno: verniciati a polveri RAL 7021 nero opaco | Inside and outside: RAL 7021 matt black powder coated. |
| Basamento: verniciato a polveri RAL 7021 nero opaco o a campione | Base: RAL 7021 matt black powder coated or painted according to sample |

> DISEGNI TECNICI / TECHNICAL DRAWINGS

Bevande & Alimenti confezionati
Boxed foods & Drinks

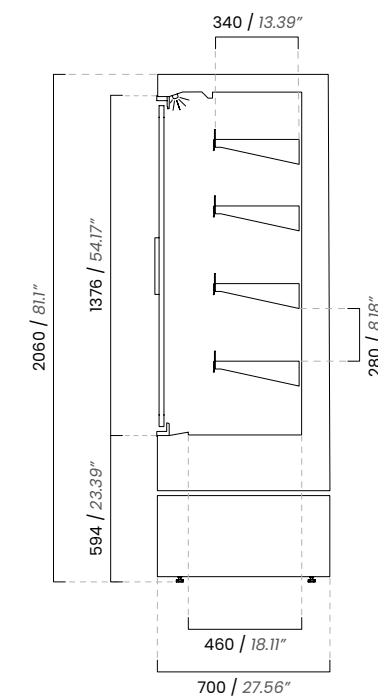

Carni & Latticini
Meat & Dairy products

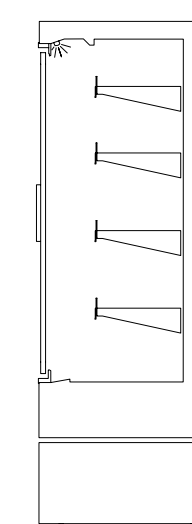

Salumi & Formaggi
Cured meats & Cheese

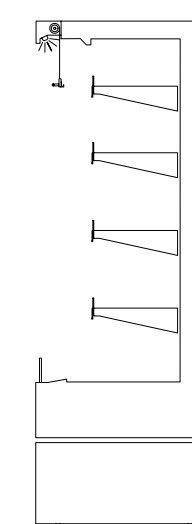

Frutta & Verdura
Fruits & Vegetables

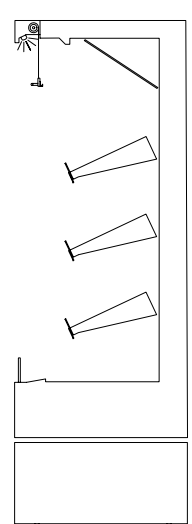

Goody Market

Scheda tecnica / Data sheet



> CLASSE CLIMATICA / CLIMATIC CLASS 3

Tutti i servizi +25°C – 60% U.R.
All services +77°F – 60% R.U.

> SERVIZI E CLASSE DI TEMPERATURA / SERVICES AND TEMPERATURE CLASS

| | |
|---------------------------------|----|
| Bevande & Alimenti confezionati | M1 |
| Carne | M1 |
| Frutta & Verdura | M2 |
| Boxed foods & Drinks | M1 |
| Meat | M1 |
| Fruits & Vegetables | M2 |

> GAS / GAS

Motore remoto R452A
Remote condensing unit R452A

> CLASSE ENERGETICA / ENERGY LABEL



Clicca qui
Click here

> MISURE / SIZE

| | |
|-----------------------|--------------------------------|
| mm | inches |
| H 2095 | H 82.48" |
| L 1250/1875/2500/3750 | L 49.21"/73.82"/98.42"/147.64" |
| P 718 | D 28.27" |

> FINITURE / FINISHING

Interno ed esterno: verniciati a polveri RAL 7021 nero opaco o in acciaio inox Scotch-Brite. Esterno anche verniciato a campione
Inside and outside: RAL 7021 matt black powder coated or Scotch-Brite stainless steel. Outside also painted according to sample

> DISEGNI TECNICI / TECHNICAL DRAWINGS

Bevande & Alimenti confezionati
Boxed foods & Drinks

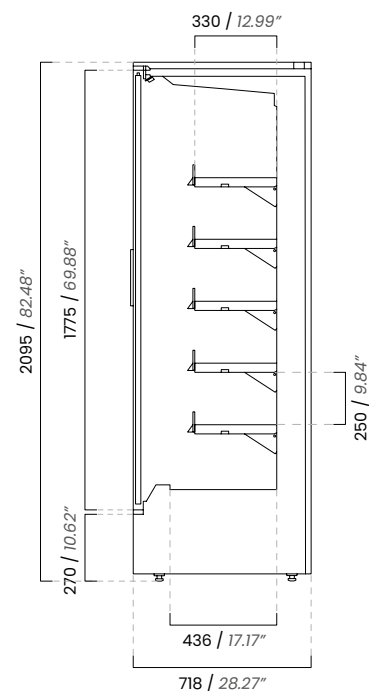

Carne
Meat

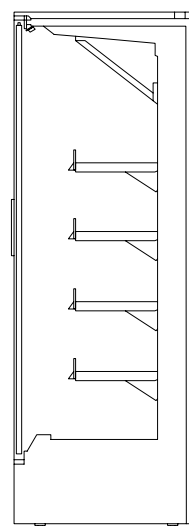

Frutta & Verdura
Fruits & Vegetables

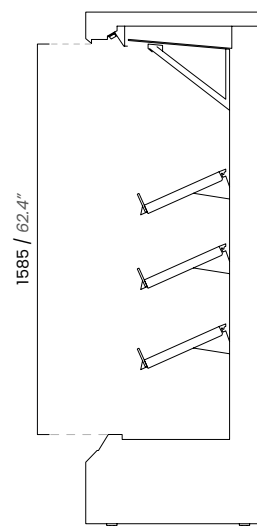

Goody Lounge

Scheda tecnica / Data sheet



> CLASSE CLIMATICA / CLIMATIC CLASS 3

Tutti i servizi +25°C – 60% U.R.
All services +77°F – 60% R.U.

> SERVIZI E CLASSE DI TEMPERATURA / SERVICES AND TEMPERATURE CLASS

| | |
|---------------------------------|-------|
| Bevande & Alimenti confezionati | M2 |
| Carni & Latticini | M1 |
| Salumi & Formaggi | M2 |
| Frutta & Verdura | M2 |
| Snack caldo | 65°C |
| Boxed foods & Drinks | M2 |
| Meat & Dairy products | M1 |
| Cured meats & Cheese | M2 |
| Fruits & Vegetables | M2 |
| Hot snack | 149°F |

> GAS / GAS

Motore incorporato R290 o R452A
Motore remoto R452A
Built-in condensing unit R290 or R452A
Remote condensing unit R452A

> CLASSE ENERGETICA / ENERGY LABEL



Clicca qui
Click here

> MISURE / SIZE

| | |
|----------------------|------------------------------|
| mm | inches |
| H 2000 | H 78.74" |
| L 937/1250/1875/2500 | L 36.89"/49.21"/73.82/98.42" |
| P 700 | D 27.56" |

> FINITURE / FINISHING

Interno ed esterno: verniciati a polveri RAL 7021 nero opaco o in acciaio inox Scotch-Brite. Esterno anche verniciato a campione
Inside and outside: RAL 7021 matt black powder coated or Scotch-Brite stainless steel. Outside also painted according to sample

> DISEGNI TECNICI / TECHNICAL DRAWINGS

Bevande & Alimenti confezionati
Boxed foods & Drinks

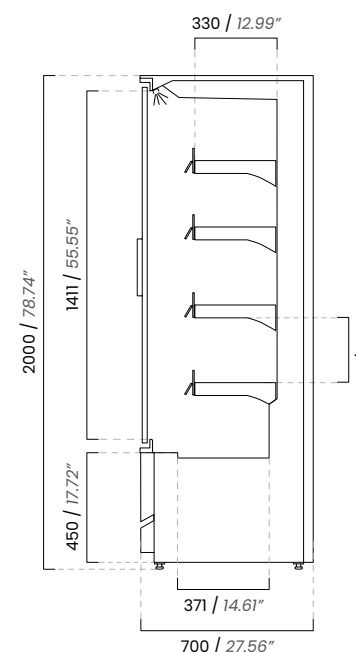

Carni & Latticini
Meat & Dairy products

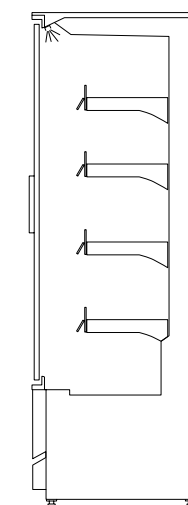

Salumi & Formaggi
Cured meats & Cheese

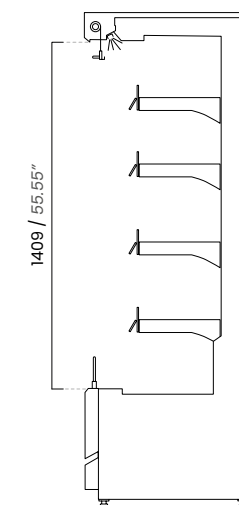

Frutta & Verdura
Fruits & Vegetables

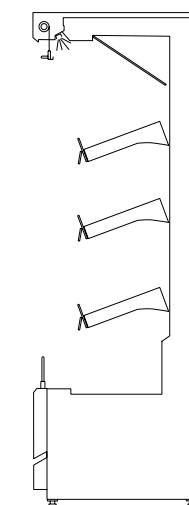

Snack caldo
Hot snack

